

**COR** Ayrik Tip Kondenser  
Remote Condenser

**ERACO**  
Air Conditioning & Industrial Application

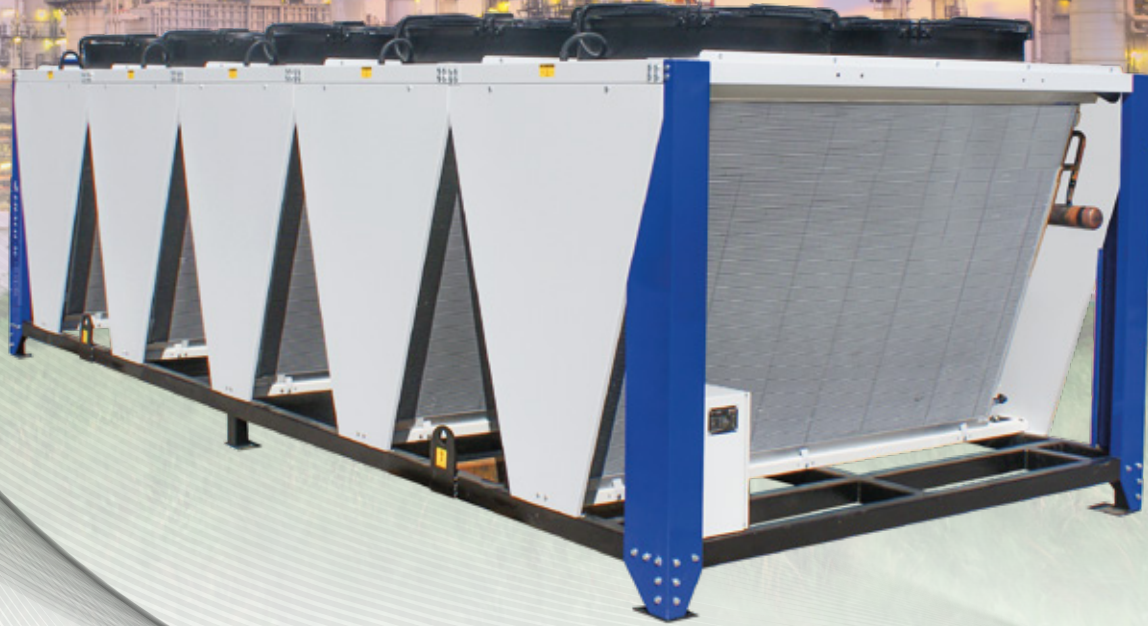

**COR 1500-10800**



## Hakkımızda

Eraco Soğutma olarak 2013 yılında İstanbul'da 150m2'lik bir alanda üretim faaliyetlerine başladık. İlk yıllardan itibaren hedefimiz chiller cihazları konusunda Türkiye'de bir marka yaratmak ve bunu tüm dünyaya pazarlamaktı. Toplam 4 kişi ile başlayan bu serüven bugün 200'den fazla kişi ve toplam 22.000 metrekare alana sahip 3 fabrika ile devam ediyor.

## Misyonumuz

İklimlendirme ve Endüstriyel Proses Soğutma cihazlarının üretiminde ve teknik desteğinde lider olmak, chiller ve endüstriyel soğutma sistemi denince akla gelen ilk firma olmak, müşteri odaklı olmak, rakipleri tarafından takip edilmek.

## Vizyonumuz

İklimlendirme ve Endüstriyel Proses Soğutmayı standartlaştırabilmek Müşterilerin ihtiyaç duyduğu cihazların (chiller, kuru soğutucu...vb.) istenilen düzeyde ve sürekli, kaliteli ve en uygun fiyatlı hizmeti sunmaya devam edeceğiz.



## Enthalpy Performans Odası

ERACO Enthalpy performans test odası tarafından sunulan çözümler sayesinde, insanlar günlük hayatta en iyi termal konfor konfigürasyonuna ulaşabilir. Proses soğutma ve ısıtma çözümleri dünya çapında büyük ilgi görmektedir. Geniş ürün yelpazemiz sayesinde çeşitli uygulama alanlarında müşterilerimize hizmet verebilmekteyiz. Hava soğutmalı ve su soğutmalı soğutma sistemlerinde sektör lideriyiz. Uygulama gereksinimlerine uygun özelleştirilmiş çözümler geliştirmeye özen gösteriyoruz. Tüm koşullarda gerçekleştirdiğimiz kontrol testleri sayesinde performansımızı müşterilerimizle paylaşma fırsatına sahibiz.

## About Us

As Eraco Cooling, we started production activities in 2013 in an area of 150m2 in Istanbul. From the first years, our goal was to create a brand in Turkey on chiller devices and to market it all over the world. This adventure, which started with 4 people, continues today with more than 200 people and 3 factories with a total area of 22.000 square meters.

## Our Mission

To be a leader in the production and technical support of Air Conditioning and Industrial Process Cooling devices, to be the first company that comes to mind when it comes to chiller and industrial cooling system, customer-oriented, followed by competitors.

## Our Vision

To be able to standardize the Air Conditioning and Industrial Process Cooling devices (chiller, dry cooler...etc.) that customers need at the desired level and to continue to provide continuous, high quality and most affordable service.

## Enthalpy Performance Room

Thanks to the solutions offered by the ERACO Enthalpy performance test room, people can achieve the best thermal comfort configuration in everyday life. Process cooling and heating solutions are of great interest worldwide. Thanks to the wide range of products, we are able to serve customers in various application areas. We are the industry leader in air-cooled and water-cooled cooling systems. We endeavour to develop customised solutions to suit the application requirements. We have the opportunity to share our performance with our customers through control tests in all conditions.

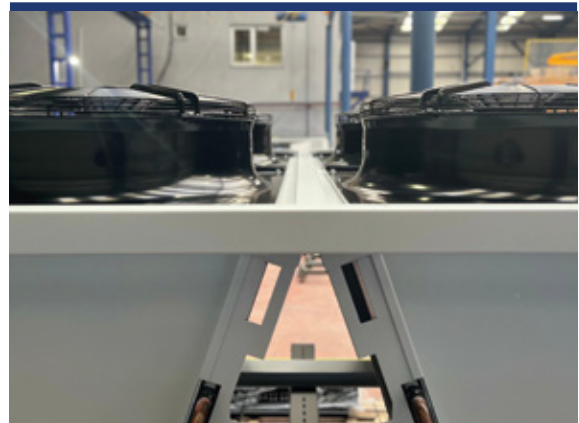

# COR 1500-10800

 80-1836 kW

Microchannel Kondenser / Microchannel Condenser  
Aksiyal Fan / Axial Fan

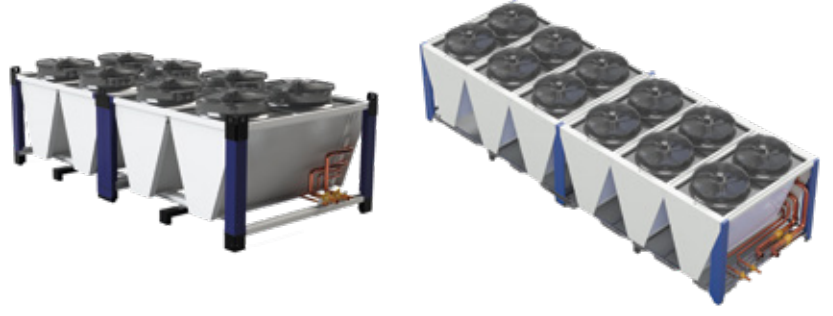

COR 4800

COR 6800



Hava soğutmalı dış üniteler, ticari ve endüstriyel tesislerin soğutucu akışkan soğutma ihtiyacını karşılamak için tasarlanmıştır. Bu üniteler; yüksek verimli eksenel fanlı ve microchannel kondenser ile donatılmıştır.

## Versiyonlar

- V0 - COR :** Hava Soğutmalı Ayrık Tip Kondenser
- V4 - COR.60Hz :** 60 Hz Hava Soğutmalı Ayrık Tip Kondenser

## Opsiyonlar

- YT :** Yaylı Titreşim Sönümleyici
- KT :** Kauçuk Titreşim Sönümleyici
- PEF :** PE Kondenser Filtresi
- VFT :** V Tipi Chiller Koruma Teli ( Cihaz Etrafı için )
- CU-AL :** Bakır Alüminyum Kondenser
- EC :** EC Fan
- FS/FI :** Fan Hız Kontrolü / Fan Inverter
- SHR :** Ses ve Görsel Işık Alarmı
- EPC :** Epoksi Kaplama
- MS :** Master/Slave





Air cooled outdoor units are designed to meet the refrigerant cooling requirements of commercial and industrial facilities. These units are equipped with high efficiency axial fan and microchannel condenser.

## Versions

- V0 - COR :** Air Cooled Remote Condenser
- V4 - COR.60Hz :** 60Hz Air Cooled Remote Condenser

## Options

- YT :** Spring Type Antivibration Dampers
- KT :** Rubber Type Antivibration Dampers
- PEF :** PE Filter for Condenser
- VFT :** V Type Chiller Protection
- CU-AL :** Copper - Al Condenser
- EC :** EC Fan
- FS/FI :** Fan Speed Control / Fan Inverter
- SHR :** Accoustic and Visual Alarm
- EPC :** Epoxy Coating
- MS :** Master/Slave

Kapasite Bilgileri Capacity Informations			1500	1630	1800	2800	3800	4800	5800	6800	7800	8800	9800	10800
	Soğutma Kapasitesi Cooling Capacity	kW	80.0	110.0	183.6	367.2	550.8	734.4	918.0	1101.6	1285.2	1468.8	1652.4	1836.0
	Toplam Çekilen Güç Total Input Power	kW	1.0	1.6	3.2	6.4	9.6	12.8	16.0	19.2	22.4	25.6	28.8	32.0
Bağlantı Bilgileri Connection Informations			1500	1630	1800	2800	3800	4800	5800	6800	7800	8800	9800	10800
R410A Likit Hattı R410A Liquid Line	Devre 1 Circuit 1	inch	7/8"	7/8"	1 1/8"	1 1/8"	1 3/8"	-	-	-	-	-	-	-
	Devre 2 Circuit 2	inch	-	-	-	1 1/8"	1 1/8"	1 1/8"	1 1/8"	1 1/8"	1 5/8"	-	1 5/8"	-
	Devre 3 Circuit 3	inch	-	-	-	-	-	-	1 3/8"	1 3/8"	-	1 3/8"	1 5/8"	-
	Devre 4 Circuit 4	inch	-	-	-	-	-	-	-	-	-	1 1/8"	-	1 3/8"
R134A Likit Hattı R134A Liquid Line	Devre 2 Circuit 2	inch	-	-	-	1 1/8"	1 3/8"	1 3/8"	1 5/8"	1 5/8"	2 1/8"	2 1/8"	2 1/8"	2 1/8"
R410A Basma Hattı R410A Discharge Line	Devre 1 Circuit 1	inch	1 1/8"	1 1/8"	1 3/8"	1 5/8"	1 5/8"	-	-	-	-	-	-	-
	Devre 2 Circuit 2	inch	-	-	-	1 5/8"	2 1/8"	1 5/8"	2 1/8"	2 1/8"	-	-	-	-
	Devre 3 Circuit 3	inch	-	-	-	-	-	-	1 5/8"	1 5/8"	-	2 1/8"	1 5/8"	-
	Devre 4 Circuit 4	inch	-	-	-	-	-	-	-	-	-	1 5/8"	-	2 1/8"
R134A Basma Hattı R134A Discharge Line	Devre 2 Circuit 2	inch	-	-	-	2 1/8"	2 1/8"	3 1/8"	3 1/8"	3 1/8"	DN 100	DN 100	DN 100	DN 100



Tablodaki veriler aşağıdaki şartlarda geçerlidir:  
Soğutma modu için Ortam: +35°C

VO : COR Standart Versiyon  
V4 : COR 60 Hz Versiyon



The data in the table is valid under the following conditions:  
For Cooling Ambient: +35°C

VO : COR Standard Version  
V4 : COR 60 Hz Version

Teknik Özellikler Technical Informations			1500	1630	1800	2800	3800	4800	5800	6800	7800	8800	9800	10800
V0	Ses Baskın Seviyesi Sound Pressure Level	dB(A)	40	42	45	48	50	51	52	53	53	54	55	55
V4	Ses Baskın Seviyesi Sound Pressure Level	dB(A)	53	51	54	57	59	60	61	62	62	63	64	64
V0	Ses Güç Seviyesi Sound Power Level	dB(A)	71	73	76	79	81	82	83	84	84	85	86	86
V4	Ses Güç Seviyesi Sound Power Level	dB(A)	84	82	85	88	90	91	92	93	93	94	95	95
	Devreleme Circuits	n°	1	1	1	1-2	1-2	2	2-3	2-3	2	2-3-4	2-3	2-4
V0	Ana Kaynak Power Supply	V-phz-Hz	220-240 V / 1 Phz / 50 Hz				380-415 V / 3 Phz / 50 Hz							
V4	Ana Kaynak Power Supply	V-phz-Hz	220-240 V / 1 Phz / 60 Hz				380-480 V / 3 Phz / 60 Hz							
Boyutlar ve Ağırlık Dimensions and Weight			1500	1630	1800	2800	3800	4800	5800	6800	7800	8800	9800	10800
V0 V4	Uzunluk Length	mm	1213	1213	1213	2438	3553	4860	5976	7091	8398	9513	10628	11935
V0 V4	Genişlik Width	mm	2214	2214	2214	2290	2290	2290	2290	2290	2290	2290	2290	2290
V0 V4	Yükseklik Height	mm	1600	1655	1790	1587	1587	1587	1587	1587	1587	1587	1587	1587
V0 V4	Yükleme Ağırlığı Transport Weight	kg	309	321	403	833	1181	1713	2033	2371	2872	3215	3562	4058

🇹🇷 Ses verileri açık alanda cihazdan 10m uzaklıktan ölçülmüştür.  
EN-ISO 9614 ile uyumlu olarak alınan ölçümler temelinde dB(A) cinsinden toplam ses gücü seviyesi.  
Ağırlık opsiyonlar eklenmemiş duruma göre geçerlidir.

V0 : COR Standart Versiyon  
V4 : COR 60 Hz Versiyon

🇬🇧 Sound data measured outdoors at a distance of 10m from the device.  
Total sound power level in dB(A) based on measures taken in accordance with EN-ISO 9614.  
Weight applies according to the case without added options.

V0 : COR Standard Version  
V4 : COR 60 Hz Version

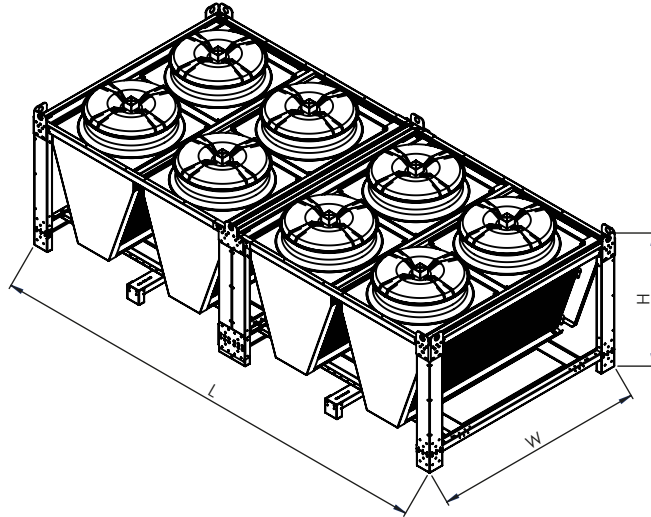

Eraco Endüstriyel Soğutma Sistemleri Tic. A.Ş. gerekli gördüğü durumlarda, haber ve bilgi vermeksizin, katalogta yer alan ürünlerin, teknik verilerinde, görünümlemlerinde, tasarımlarında ve malzemelerinde değişiklik yapma hakkını saklı tutar.  
Tüm içeriğin telif hakkı Eraco A.Ş.'ye aittir.

Eraco Endüstriyel Soğutma Sistemleri Tic. A.Ş. may provide news and information without giving any information about the products in the catalog, technical data, appearance, design and reserves the right to make changes to its materials.  
Copyright of all content belongs to Eraco A.Ş.

Lined writing area with a large light blue circular graphic in the center.

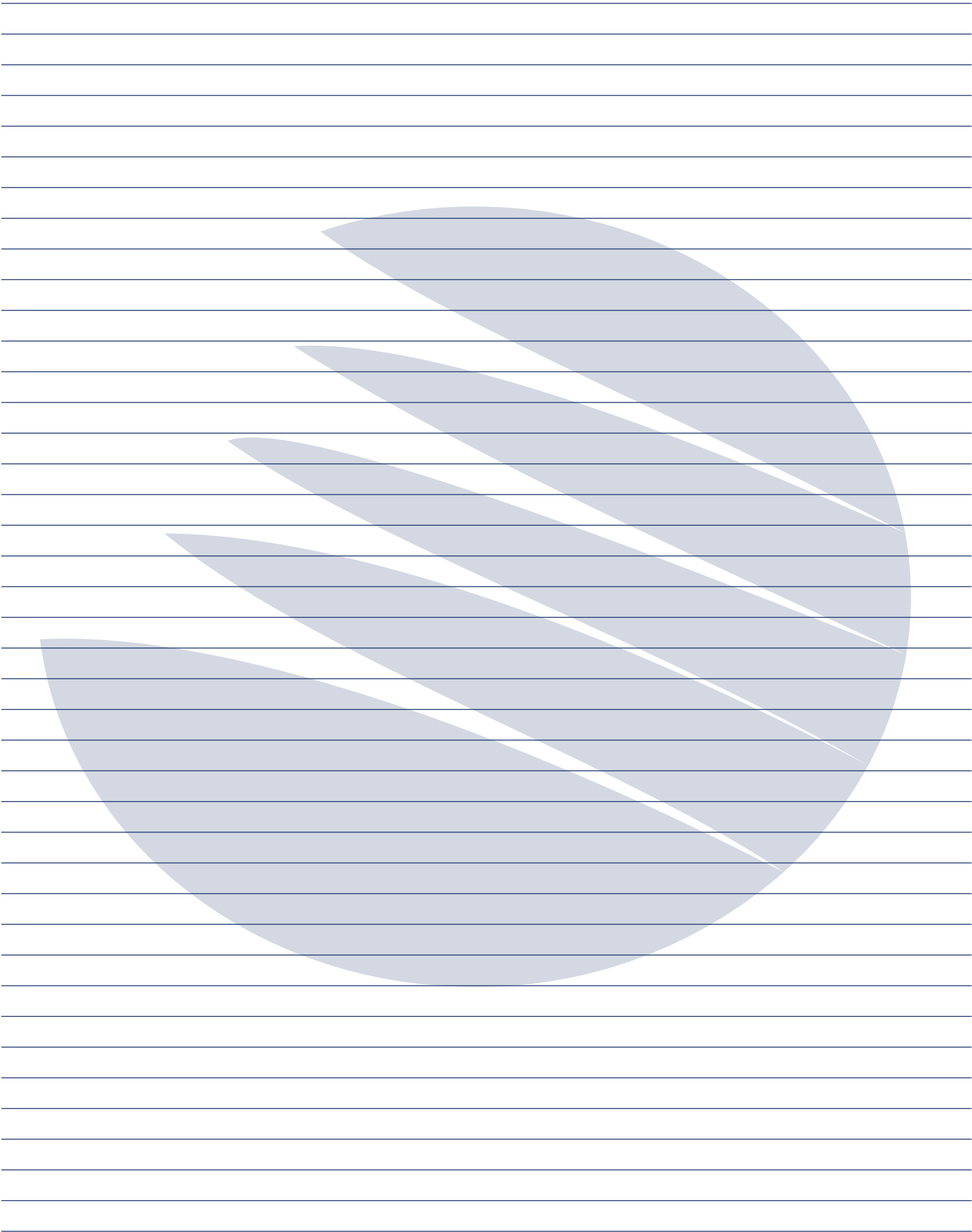



## **Central Office** Sales - Marketing

Ziya Gökalp Mah. Süleyman Demiral Bulvarı  
Mall Of İstanbul The Office No:7 E Kat:17 D:136  
Başakşehir / İstanbul / TÜRKİYE  
+90 (212) 642 70 42

## **Factory-1** Production - Purchasing - Finance

Ferizli OSB Mah. 2. Cadde No:14/1  
Ferizli / Sakarya / TÜRKİYE  
+90 (264) 502 41 10  
+90 (264) 502 41 11

## **Factory-2** Production - Technical Service

Ferizli OSB Mah. 1. Cadde No:5/2  
Ferizli / Sakarya / TÜRKİYE  
+90 (264) 502 41 10  
+90 (264) 502 41 11

[www.eracochillers.com](http://www.eracochillers.com) | [f](#) [@](#) [v](#) /eracochillers